

Cylinda

SV Torktumlare / Bruksanvisning

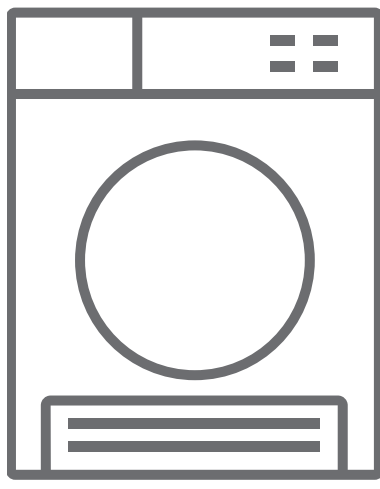







TK 4270

Tack för att du har valt den här produkten!

Den här bruksanvisningen innehåller viktig säkerhetsinformation och anvisningar om hur du använder och underhåller maskinen.

Läs bruksanvisningen noga innan du använder maskinen, och behåll den för framtida bruk.

| Ikon | Text | Beskrivning |
|---|-----------------------------------|---|
|  | VARNING | Risk för allvarliga personskador eller dödsfall |
|  | RISK FÖR ELEKTRISKA STÖTAR | Farlig spänning |
|  | BRAND | Brandrisk |
|  | OBSERVERA | Risk för personskador eller materiella skador |
|  | VIKTIGT/OBS | Information om rätt användning |
|  | Läs anvisningarna. | |
|  | Het yta | |

INNEHÅLL

| | |
|---|-----------|
| 1. SÄKERHETSANVISNINGAR | 3 |
| 1.1. Elsäkerhet | 3 |
| 1.2. Barnsäkerhet | 4 |
| 1.3. Produktsäkerhet | 5 |
| 1.4. Korrekt användning | 6 |
| 1.5. Installera ovanpå en tvättmaskin | 7 |
| 2. INSTALLATION | 9 |
| 2.1. Avlägsna säkerhetsanordningen | 9 |
| 2.1.1. Anslutning till avlopp (med valfri tömningsslang) | 9 |
| 2.2. Justera fötterna | 9 |
| 2.3. Elanslutning | 10 |
| 2.4. Installation under arbetsbänk | 10 |
| 3. ÖVERSIKT | 10 |
| 4. FÖRBEREDA TVÄTTEN | 11 |
| 4.1. Sortera tvätten som ska torkas | 11 |
| 4.2. Förbereda tvätten som ska torkas | 12 |
| 4.3. Lastkapacitet | 12 |
| 5. ANVÄNDA TORKTUMLAREN | 13 |
| 5.1. Kontrollpanel | 13 |
| 5.1.1. Programvalsreglage | 13 |
| 5.1.2. Elektronisk indikator och ytterligare funktioner | 13 |
| 5.2. Programval och förbrukningstabell | 14 |
| 5.2.1. Hjälpfunktioner | 15 |
| 5.2.2. Starta programmet | 16 |
| 5.2.3. Programförlopp | 17 |
| 6. RENGÖRING OCH SKÖTSEL | 19 |
| 6.1. Rengöra luddfiltret | 19 |
| 6.2. Tömma vattenbehållaren | 19 |
| 6.3. Rengöra kondensorn | 20 |
| 6.4. Rengöra fuktsensorn | 20 |
| 6.5. Rengöra luckans insida | 21 |
| 7. TEKNISKA SPECIFIKATIONER | 22 |
| 8. FELSÖKNING | 23 |
| 9. MILJÖSKYDD OCH INFORMATION OM EMBALLAGE | 25 |
| 9.1. Information om emballage | 25 |
| 10. BESKRIVNING AV ENERGIMÄRKNING OCH ENERGISPARANDE | 25 |
| 10.1. Energimärkning | 25 |
| 10.2. Energieffektivitet | 26 |

INNAN DU ANVÄNDER MASKINEN

- Denna apparat kan användas av barn från 8 år och uppåt och personer med nedsatt fysisk, sensorisk eller mental förmåga eller brist på erfarenhet och kunskap, om de övervakas eller får instruktioner angående användning av apparaten på ett säkert sätt och förstår riskerna inblandade. Barn får inte leka med apparaten. Rengöring och användarunderhåll får inte göras av barn utan tillsyn.
- Den här torktumlaren är endast avsedd för hushållsanvändning och inomhusbruk. Garantin gäller inte vid kommersiellt bruk.
- Använd endast den här produkten för tvätt med en etikett som anger att den är lämplig att torktumla.
- Tillverkaren kan inte hållas ansvarig för skador som uppstår på grund av felaktig användning eller transport.
- Låt inte golvbeläggningar blockera ventilöppningarna.
- Maskinen bör endast installeras och repareras av en auktoriserad reparatör. Tillverkaren kan inte hållas ansvarig för skador som uppstår av icke auktoriserade reparationer.

⚠ VARNING: Spruta aldrig och håll aldrig vatten på torktumlaren för att tvätta den! Det förekommer risk för elektriska stötar!

- Lämna minst 3 cm utrymme runt produktens sidor och baksida, samt ovanför om du tänker placera apparaten under en arbetsbänk.
- Eventuell montering/nedmontering för installation under arbetsbänk måste utföras av auktoriserad servicepersonal.
- Kontrollera produkten avseende synliga skador före

installation. Installera aldrig och använd aldrig en skadad produkt.

- Håll husdjur borta från torktumlaren.
- Mjukmedel eller liknande produkter ska användas i enlighet med tillverkarens anvisningar.
- Avlägsna alla föremål från fickor, till exempel tändare och tändstickor.
- Apparaten får inte installeras bakom en låsbar dörr, en skjutdörr eller en dörr med gångjärn på motsatta sidan jämfört med torktumlaren om det förhindrar att luckan kan öppnas fullständigt.

1. SÄKERHETSANVISNINGAR

Det här avsnittet innehåller säkerhetsanvisningar som bidrar till att skydda dig från risk för personskador eller skador på egendom. Om dessa anvisningar inte följs gäller inte eventuella garantier.

1.1. Elsäkerhet

- Apparaten får inte få ström genom en extern omkopplingsenhet, till exempel en timer, eller anslutas till en krets som regelbundet slås av och på av en enhet.
- Rör inte vid strömkontakten med våta händer. Dra alltid i kontakten för att koppla från produkten, annars förekommer det risk för elektriska stötar.
- Anslut torktumlaren till en jordad kontakt med säkringsskydd. Vårt företag kan inte hållas ansvarigt för skador/förlust som uppstår på grund av att torktumlaren har använts utan en jordanslutning enligt lokala föreskrifter.
- Spänningen och godtagbart säkringsskydd anges på märkplåten. **(Mer information om märkplåten finns i Översikt)**
- Spännings- och frekvensvärden som anges på märkplåten måste stämma överens med nätspännings- och frekvensvärdet i ditt hus.
- Koppla från torktumlaren om den inte används under en längre period, samt före installation, underhåll, rengöring och reparation, annars kan torktumlaren skadas.
- Det måste gå att när som helst få åtkomst till vägguttaget efter installationen.

 En skadad kabel/kontakt kan orsaka brand eller ge dig en elektrisk stöt. Om kabeln eller kontakten är skadad måste den bytas ut, vilket endast får göras av kvalificerad personal.

 Undvik risk för brand eller elektriska stötar genom att inte använda förlängningssladdar, grenuttag eller adaptrar för att ansluta torktummlaren till nätspänningen.

1.2. Barnsäkerhet

- Den här apparaten är inte avsedd att användas av personer (inklusive barn) med nedsatt fysisk, sensorisk eller mental förmåga, eller brist på erfarenhet och kunskap, såvida de inte övervakas eller får instruktioner angående användning av apparaten av en person som ansvarar för deras säkerhet.
- Denna apparat kan användas av barn från 8 år och uppåt och personer med nedsatt fysisk, sensorisk eller mental förmåga eller brist på erfarenhet och kunskap, om de övervakas eller får instruktioner angående användning av apparaten på ett säkert sätt och förstår riskerna inblandade. Barn får inte leka med apparaten. Rengöring och användarunderhåll får inte göras av barn utan tillsyn.
- Lämna inte barn utan uppsikt i närheten av maskinen.
- Barn kan råka låsa in sig i maskinen vilket kan leda till dödsrisk.
- Låt inte barn röra vid glasluckan vid användning. Ytan blir väldigt het och kan orsaka hudskador.
- Håll barn borta från förpackningsmaterial.
- Förgiftning och irritation kan uppstå om tvättmedel eller rengöringsmedel konsumeras eller kommer i

kontakt med hud eller ögon.

- Håll barn borta från rengöringsmedel. Elektriska produkter utgör en fara för barn.
- Håll barn borta från produkten medan den är igång.
- Förhindra att barn avbryter torkcykeln genom att använda barnlåset så att programmet som körs inte kan ändras.
- Låt inte barn sitta på, klättra på eller krypa in i produkten.

1.3. Produktsäkerhet

 **På grund av brandrisk får följande tvättgods och produkter ALDRIG torkas i torktumlaren:**

- Torka inte smutsig tvätt i torktumlaren.
- Föremål som har smutsats ner med ämnen som matlagningsolja, aceton, alkohol, bensin, fotogen, fläckborttagningsmedel, terpentin, vax och vaxborttagningsmedel måste tvättas i varmt vatten med extra tvättmedel innan de torktumlas.
- Rengöringsdukar och mattor som har rester av brandfarliga rengöringsmedel eller aceton, gas, bensin, fläckborttagningsmedel, terpentin, stearin, vax, vaxborttagningsmedel eller kemikalier.
- Tvätt som har rester av hårsprej, nagellacksborttagningsmedel eller liknande ämnen.
- Tvätt där industrikemikalier har använts för rengöring (till exempel kemtvätt).
- Tvätt som har någon form av skum, svamp, gummi eller gummiliknande delar eller accessoarer. Här ingår även latexskumsvamp, duschmössor, vattentätt tyg, formsydda kläder och skumkuddar.
- Föremål med fyllning och skadade föremål (kuddar eller jackor). Skum som sticker ut ur sådana föremål kan fatta eld under torkprocessen.
- Användning av torktumlaren i miljöer med mjöl eller koldamm kan orsaka en explosion.

 **OBSERVERA:** Underkläder med byglar ska inte torktumlas. Torktummlaren kan skadas om byglarna lossnar under torkningen.

1.4. Korrekt användning

 **OBSERVERA:** Stoppa aldrig en torktummlare innan torkcykeln är klar såvida du inte avlägsnar all tvätt snabbt och sprider ut den så att värmen skingras.

 **OBSERVERA:** Se till att husdjur inte kan ta sig in i torktummlaren. Kontrollera insidan av torktummlaren innan du använder den.

 **OBSERVERA:** Det kan förekomma överhettning av kläder i torktummlaren om du avbryter programmet eller om strömmen skulle gå när torktummlaren är igång. Den här koncentrationen av värme kan orsaka självantändning, så aktivera alltid uppfräschningsprogrammet för att låta tvätten svalna, eller ta snabbt ut all tvätt för att hänga upp den och låta värmen skingras.

- Använd endast torktummlaren för hushållstorkning och för att torka tvättgods med en etikett som anger att de är lämpliga att torktumlas. All annan användning ingår inte i omfattningen av avsedd användning och är förbjuden.
- Garantin gäller inte vid något kommersiellt bruk.
- Den här apparaten är endast avsedd att användas i ett hushåll, och bör placeras på en plan och stabil yta.
- Luta dig inte mot eller sitt på torktummlarens lucka. Torktummlaren kan tippa över.

- I syfte att hålla en temperatur som inte skadar tvätten (dvs. för att förhindra att tvätten fattar eld), inleds en kylningsprocess efter uppvärmningsprocessen. När den är klar slutar programmet. När programmet är slut ska du alltid ta ut tvätten direkt.

 **OBSERVERA:** Använd aldrig torktumlaren utan ett luddfilter eller med ett skadat luddfilter.

- Luddfilter måste rengöras **efter varje användning** enligt beskrivningen i **Rengöra luddfiltret**.
- Luddfilter måste torkas efter att de har rengjorts med vatten. Våta filter kan leda till funktionsfel under torkprocessen.
- Låt inte ludd samlas runt torktumlaren (det här gäller inte apparater som är avsedda att ha en ventil till byggnadens utsida).

 **VIKTIGT:** Utrymmet mellan torktumlaren och golvet får inte minskas med föremål som heltäckningsmattor, trä eller panel, annars går det inte att säkerställa ett tillräckligt luftintag till maskinen.

- Den maximala lastkapaciteten är 7 kg (torr tvätt).
- Installera inte torktumlaren i rum där det förekommer en risk för frysning. Frystemperaturer påverkar torktumlarens prestanda negativt. Kondensering som fryser i pumpen och slangen kan orsaka skador.

1.5. Installera ovanpå en tvättmaskin

 **OBSERVERA:** Det går inte att placera en tvättmaskin ovanpå torktumlaren. Observera nedanstående varningar när du installerar torktumlaren på en tvättmaskin.

! **OBSERVERA:** Torktumlaren kan endast placeras på tvättmaskiner som har samma kapacitet eller högre.

- Om torktumlaren ska användas på tvättmaskinen måste en fästordning användas mellan de två produkterna.
- När torktumlaren placeras på tvättmaskinen kan den totala vikten av dessa produkter uppgå till nästan 150 kg (när de är fullastade). Placera produkterna på ett stadigt golv som klarar av belastningen!

CE-försäkran om överensstämmelse

Vi deklarerar att våra produkter uppfyller gällande europeiska direktiv, beslut och bestämmelser samt kraven som anges i hänvisade standarder.

Kassering av den gamla produkten

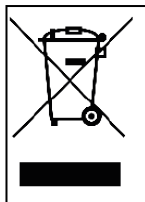

Den här produkten överensstämmer med EU:s WEEE-direktiv (2013/19/EU). Den här produkten har en klassificeringssymbol för avfall som utgörs av eller innehåller elektrisk och elektronisk utrustning (WEEE).

Den här symbolen, som finns på produkten eller informationsetiketten, anger att den här produkten inte får kasseras med annat hushållsavfall när den har nått slutet på sin livslängd. I syfte att förhindra potentiella miljöskador och hälsorisker från okontrollerat bortskaffande av avfall, ska den här produkten hållas separat från andra typer av avfall. Se till att den återvinns på ett ansvarsfullt sätt för att främja hållbar återanvändning av materiella tillgångar.

Kontakta återförsäljaren eller lokala myndigheter för att få information om hur och var du kan lämna produkten för miljövänlig återvinning. Den här produkten får inte blandas med annat kommersiellt avfall för återvinning.

2. INSTALLATION

- Innan du installerar torktumlaren, ska du kontrollera informationen i bruksanvisningen för att se till att elinstallationen och avloppet är lämpliga. Om de inte är det, ska du kontakta en kvalificerad elektriker och en rörmokare så att de kan göra nödvändiga justeringar.
- Det är kundens ansvar att förbereda torktumlarens installationsplats, samt el- och avloppsinstallation. Kontrollera om det finns några skador på torktumlaren före installation. Om det finns några skador ska den inte installeras. Skadade produkter kan medföra en hälsorisk.
- Installera torktumlaren på en stabil och plan yta.
- Kör torktumlaren i en dammfri miljö där det finns bra luftventilation.
- Utrymmet mellan torktumlaren och golvet **får inte** minskas med föremål som heltäckningsmattor, trä eller tejp.
- **Blockera inte ventilationsgallren** som sitter på torktumlarens sockel.
- Apparaten får inte installeras bakom en låsbar dörr, en skjutdörr eller en dörr med gångjärn på motsatta sidan jämfört med torktumlaren om det förhindrar att luckan kan öppnas fullständigt.
- När torktumlaren har installerats måste anslutningarna vara stabila. När torktumlaren installeras, ska du se till att baksidan inte lutar mot något (t.ex. en kran eller ett uttag).
- Torktumlarens drifttemperatur är +5 °C till +35 °C. Om torktumlaren körs utanför det här temperaturintervallet kan prestandan påverkas negativt och produkten löper risk för skador.
- Var försiktig när du bär produkten eftersom den är tung. Bär alltid skyddshandskar.
- Produkten bör alltid installeras mot en vägg.
- Produktens baksida bör placeras mot en vägg.
- När produkten har placerats på en stabil yta ska du använda ett vattenpass för att kontrollera att den är helt stabil. Om den inte är det ska du justera fötterna tills den är stabil. Upprepa den här processen varje gång du flyttar produkten.

- Placera inte torktumlaren på strömladdan.

2.1. Avlägsna säkerhetsanordningen

Öppna luckan. Håll i nylonet som innehåller polystyrendelen i trumman. Dra nylonet mot dig och avlägsna transportsäkerhetsanordningen. Kontrollera att det inte finns några delar kvar av transportsäkerhetsanordningen i trumman.

2.1.1. Anslutning till avlopp (med valfri tömningsslang)

1. I produkter med en kondensorenhet samlas vatten i vattenbehållaren under torkprocessen.
2. Du måste tömma vattenbehållaren **efter varje användning**.

3. Istället för att regelbundet tömma vattenbehållaren kan du även använda tömningsslangen som medföljer produkten för att tömma vattnet direkt.

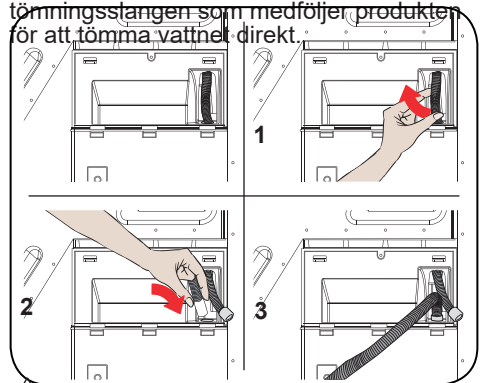

⚠ OBSERVERA: Slangen måste anslutas på ett sätt så att den inte kan lossna. Om slangen lossnar när vattnet håller på att rinna ut kan det leda till översvämning.

👤 VIKTIGT: Avloppsslangen måste monteras på en höjd som inte överstiger 80 cm.

👤 VIKTIGT: Avloppsslangen får inte böjas mellan avloppet och produkten, och den får inte heller vikas eller vara på en plats där man går.

2.2. Justera fötterna

- Torktumlaren måste vara stabil och balanserad på fötterna för att minska buller och vibrationer. Justera fötterna för att se till att produkten är balanserad.
- Roter fötterna till höger och vänster tills torktumlaren står jämnt och stadigt.

 **VIKTIGT:** Avlägsna aldrig de justerbara fötterna.

2.3. Elanslutning

 **OBSERVERA:** Det förekommer risk för brand och elektriska stötar.

- Torktumlaren är inställd på 220–240 V och 50 Hz.
- Torktumlarens nätkabel är utrustad med en specialkontakt. Den här kontakten måste anslutas till ett jordat uttag som skyddas med en säkring på 10 A enligt märkplåten. Säkringens aktuella värde för kraftledningen där uttaget är anslutet bör också vara 10 A. Rådfråga en kvalificerad elektriker om du inte har ett sådant uttag eller en sådan säkring.
- Vårt företag kan inte hållas ansvarigt för skador som uppstår från användning utan jordning.

 **VIKTIGT:** Om maskinen används vid låga spänningvärden förkortas livslängden och maskinens prestanda försämras.

2.4. Installation under arbetsbänk

- Lämna minst 3 cm utrymme runt produktens sidor och baksida, samt under arbetsbänken om du tänker installera produkten under en arbetsbänk.
- Eventuell montering/nedmontering för installation under arbetsbänk måste utföras av auktoriserad servicepersonal.

3. ÖVERSIKT

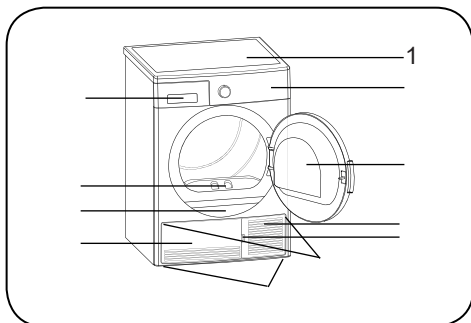

















1. Toppskiva
2. Kontrollpanel
3. Lucka
4. Sockelns öppningsfack
5. Sockel
6. Justerbara fötter
7. Sockelskydd
8. Märkplåt
9. Luddfilter
10. Fackskydd
11. Ventilationsgaller

4. FÖRBEREDA TVÄTTEN

4.1. Sortera tvätten som ska torkas

Följ anvisningarna på etiketterna i tvätten som ska torkas. Torktumla endast tvätt som har text eller en symbol som anger att den kan torktumlas.

- Använd endast produkten med de lastmängder och tvätttyper som anges i 4.3. Lastkapacitet.

| | | | |
|---|--|--|---|
|  Lämplig för torktumling |  Behöver inte strykas |  Skonsam torkning |  Inte lämplig att torktumla |
|  Torktumla ej |  Kemtvätta ej |  Vid valfri temperatur |  Vid höga temperaturer |
|  Vid medelhöga temperaturer |  Vid låga temperaturer |  Utan värme |  Hängtorka |
|  Torka plant |  Droptorka |  Torka plant i skuggan |  Lämplig för kemtvätt |

Torka inte tunna tyger och tyger med flera eller tjocka lager tillsammans eftersom de torkar olika fort. Därför är det bäst att torka kläder som har samma struktur och typ av tyg tillsammans. På så sätt får du ett jämnare resultat. Om du tycker att tvätten fortfarande är våt kan du välja ett tidsprogram för ytterligare torkning.

Torka stora (t.ex. täcken) och små storlekar separat så att tvätten inte är fuktig.

VIKTIGT: Ömtåligt tyg, broderat tyg, ylle/silke, kläder som är gjorda av ömtåligt eller dyrt tyg, vattentäta kläder och tyllgardiner är inte lämpliga att torktumlas.

4.2. Förbereda tvätten som ska torkas

Risk för explosion och brand!

Avlägsna alla föremål från fickor, till exempel tändare och tändstickor.

OBSERVERA: Torktumlarens trumma och tvätten kan skadas.

- Kläderna kan eventuellt ha trasslats ihop när de tvättades. Separera dem innan du lägger in dem i torktumlaren.
- Ta bort eventuella föremål från fickorna och tänk på följande:
- Knyt ihop tygbälten, förklädesband och liknande, eller använd en tvättpåse.
- Stäng blixtlås, spännen och fästen, och knäpp knapparna på överdrag.
- Bäst torkresultat får du om du sorterar tvätten enligt textiltyp och torkprogram.
- Ta bort klämmor och liknande metalldelar från kläderna.
- Vävd textil, som t-shirtar och stickade kläder, **krymper vanligtvis första gången de torkas.** Använd ett skonsamt program.
- **Övertorka inte syntetmaterial. Då blir det skrynkligt.**
- När du tvättar tvätten som ska torkas, ska du justera mängden sköljmedel enligt information från tvättmaskinens tillverkare.

4.3. Lastkapacitet

Följ anvisningarna i Programval och förbrukningstabell. **(Se: 5.2 Programval och förbrukningstabell).** Fyll inte på produkten med mer tvätt än de kapacitetsvärden som anges i tabellen.



VIKTIGT: Torktumlaren bör inte fyllas på med mer tvätt än vad som visas. Om torktumlaren överlastas försämras torkningen och tvätten kan skadas.

| Tvätt | Torrsvikt (gr) |
|----------------|----------------|
| Lakan (dubbla) | 725 |
| Örngott | 240 |
| Badhandduk | 700 |
| Handduk | 225 |
| Skjorta | 190 |
| Bomullsskjorta | 200 |
| Jeans | 650 |
| Byxor | 400 |
| T-shirt | 120 |

5. ANVÄNDA TORKTUMLAREN

5.1. Kontrollpanel

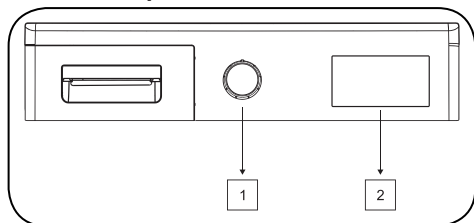

1. Programvalsreglage

2. Elektronisk indikator och ytterligare funktioner

5.1.1. Programvalsreglage

Använd programvalsreglaget för att välja önskat torkprogram

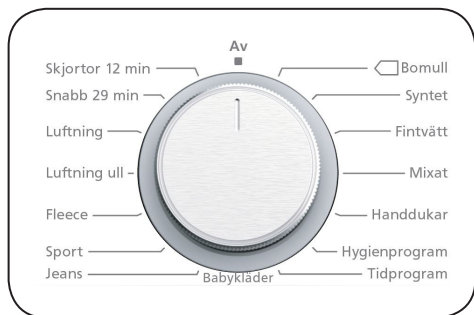

5.1.2. Elektronisk indikator och ytterligare funktioner

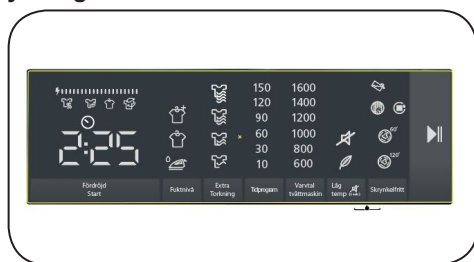

Symboler på visningspanelen:

| | |
|--|--|
| Varningsindikator för vattenbehållaren | |
| Varningsindikator för luddfilter | |
| Varningsindikator för kondensorrengöring | |
| extra torr | |
| skåptorr | |
| stryktorr | |
| Extra Torkning 1 | |
| Extra Torkning 2 | |
| Extra Torkning 3 | |
| Extra Torkning 4 | |
| Fördröjd Start | |
| Antiskrynkling 60' | |
| Antiskrynkling 120' | |

| | |
|--|---|
| Fintvätt torkning |  |
| Avbryt ljudvarning |  |
| Start och paus |  |
| Display för torkfaser | |
| Torkning |  |
| Stryktorr |  |
| Skåptorr |  |
| Slut |  |
| <p>Den elektroniska displayen visar torkstegen under hela programmet. Varje gång ett programsteg startar tänds den relevanta torkstegslampan. När torksteget är slut slocknar den relevanta torkstegslampan.</p> | |
| <p>Energiförbrukningsdisplay</p>  | |
| <p>Energiförbrukningsdisplayen visar energiförbrukningen för det valda programmet. Ju större display, desto mer energiförbrukning. Energiförbrukningsnivån ökar eller minskar beroende på typ av tyg, det valda programmets varaktighet, torknivån och rotationshastigheten.</p> | |

5.2. Programval och förbrukningstabell

Tryck på Start/Paus-knappen för att starta programmet. Start/Paus-lampan tänds för att visa att programmet har startat och torkningslampan tänds.

| Program | Last (kg) | Tvätt- maskinens centrifugeringshastighet | Ungefärlig kvarvarande fuktighet | Tid (minuter) |
|------------------|-----------|---|--|---------------|
| Bomull+ skåptorr | 7 | 1000 | 60% | 128 |
| Syntet+ skåptorr | 3,5 | 800 | 40% | 53 |
| Fintvätt | 2 | 600 | 50% | 44 |
| Mixat | 4 | 1000 | 60% | 90 |
| Handdukar | 3 | 1000 | 60% | 71 |
| Hygienprogram | 3 | 1000 | 60% | 85 |
| Tidprogram | - | - | - | - |
| Babykläder | 3 | 1000 | 60% | 78 |
| Jeans | 4 | 1000 | 60% | 93 |
| Sport | 4 | 800 | 40% | 57 |
| Fleece | 2 | 800 | 40% | 42 |
| Luftning ull | - | - | - | 5 |
| Luftning | - | - | - | 10 |
| Snabb 29 min | 1 | 1200 | 50% | 29 |
| Skjortor 12 min | 0,5 | 1200 | 50% | 12 |

| Energiförbrukningsvärden | | | | |
|--|-----------|---|--|--------------------------------|
| Program | Last (kg) | Tvätt- maskinens centrifugeringshastighet | Ungefärlig kvarvarande fuktighet | Energiförbrukningsvärden (kWh) |
| Bomull+ skåptorr | 7 | 1000 | 60% | 4.15 |
| Bomull+ stryktorr | 7 | 1000 | 60% | 3.40 |
| Syntet+ skåptorr | 3.5 | 800 | 40% | 1.42 |
| Energiförbrukning i avstängt läge P ₀ (W) | | | | 0,5 |
| Energiförbrukning i aktivt läge P _L (W) | | | | 1,0 |

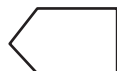

Programmet Bomull, skåptorr är standardprogrammet och kan köras med full eller halvfyll maskin. Uppgifterna på etiketten och faktabladet gäller för detta program. Det är det mest energieffektiva programmet för att torka normalblöta bomullskläder.

*Energimärkningen gäller standardprogram (EN 61121:2013)

Alla värden i tabellen har fastställts enligt standarden EN 61121:2013. Förbrukningsvärdena kan avvika från värdena i tabellen beroende på textiltyp, centrifugeringshastighet, miljöförhållanden och spänning.

5.2.1. Hjälpfunktioner

I den här tabellen sammanfattas de alternativ som kan väljas i programmen.

| Alternativ | Beskrivning |
|--|---|
| Torkmål | Välj det torkmål som är lämpligt för din tvätt som ska torkas. Välj Extra torr för tjock och flerlagrig tvätt som tar tid att torka. Välj Skåptorr för vanlig enkellagrig tvätt. Välj Stryktorr för tvätt som du vill lämna fuktig, klar för strykning. |
| Torknivå | Fuktnivån som erhålls efter torkning kan ökas med ytterligare 3 nivåer utöver standardinställningen. På detta sätt säkerställs att tvätten är torrare. Nivåer som kan väljas bortsett från standardinställningen (Nivå 1) 2 (låg), 3 (medium), 4 (hög). När du har gjort ett val tänds motsvarande lampa. |
| Fintvätt torkning* | Ömtåliga tyger torkas under längre tid vid låga temperaturer. |
| Fördröjd start | Du kan fördröja programstart genom att välja en tid mellan 1 och 23 timmar. Du kan trycka på Start / Paus för att aktivera önskad fördröjningstid. När tiden har gått startar det valda programmet automatiskt. Under fördröjningstiden går det fortfarande att aktivera/inaktivera alternativ som är kompatibla med programmet. Om du trycker in knappen Fördröjd start under lång tid kommer fördröjningstiden att ändras kontinuerligt. |
| Avbryt ljudvarning | Torktumblaren avger en ljudvarning när knapparna trycks in, när programvalsknappen vrids och när programmet avslutas. För att avbryta ljudsignalen, tryck och håll in "antiskrynkelnalternativet" i tre sekunder. När du trycker på den här knappen kommer du att höra en ljudvarning som indikerar att alternativet har aktiverats och de angivna ljudvarningarna kommer att avbrytas. |
| Torktid | Om programvredet vrids till Tidtorkning, kan du trycka på alternativtangents Tidtorkning för att välja det och trycka på Start / Paus för att starta programmet. |
| Barnlås | Det finns ett barnlås för att förhindra att programflödet ändras av att någon trycker på knappar medan programmet pågår. Aktivera barnlåset genom att hålla in knapparna "Antiskrynkling" och "Alternativ" samtidigt i tre sekunder. När barnlåset är aktivt fungerar inga knappar. När programmet är slut inaktiveras barnlåset automatiskt. När barnlåset aktiveras / inaktiveras blinkar "CL" på displayen i 2 sekunder och en ljudvarning hörs. Varning! Om du vrider på programvalsreglaget när maskinen är igång eller barnlåset är aktivt, hörs en ljudsignal. Det inställda programmet fortsätter även om du ställer programvalsreglaget på ett annat program. För att kunna välja ett annat program måste du stänga av barnlåset och sedan ställa programvalsreglaget på "Avbryt". Sedan kan du välja och starta önskat program. |
| Antiskrynkling* | Om du inte öppnar maskinens lucka i slutet av programmet, kommer antiskrynkling-alternativet att vara aktivt i 60 minuter. När antiskrynkling-alternativet är valt kommer antiskrynkling att vara aktivt i 120 minuter. |
| Centrifugeringshastighetsval | För att tvätten ska torkas, ställ in centrifugeringshastigheten på tvättmaskinen där du tvättade tvätten. På detta sätt säkerställs det att den uppskattade torktiden visas mer exakt. |
| *Alternativ varierar beroende på modell. | |

5.2.2. Starta programmet

Start/Paus-lampan blinkar när du väljer program. Tryck på Start/Paus-knappen för att starta programmet. Start/Paus-lampan tänds för att visa att programmet har startat och torkningslampan tänds.

| Program | Beskrivning |
|----------------------|--|
| Bomull | Detta program torkar bomullstvätt inklusive sängkläder, örngott, pyjamas, underkläder, dukar etc. |
| Syntet | Det här programmet torkar syntetmaterial, t.ex. skjortor, t-shirtar och blusar, vid lägre temperatur än bomullsprogrammet. |
| Fintvätt | Det här programmet torkar tunna plagg som skjortor, blusar och silkesplagg vid låg temperatur så att de är klara att användas. |
| Blandat | Det här programmet torkar plagg som är en kombination av bomull och syntet och som inte färgar av sig så att de är klara att användas. |
| Handdukar | Detta program torkar tjock bomullstvätt som handdukar, badrockar osv. |
| Hygien | Detta program är lämpligt för tyger som behöver möta hygienkrav. |
| Torktid | För att nå rätt torknivå vid låg temperatur kan du använda tidsprogrammen från 10–150 minuter. Oavsett torknivå stannar programmet efter önskad tid. |
| Babykläder | Det här programmet torkar ömtåliga babykläder vid låg temperatur så att de är klara att användas. |
| Jeans | Det här programmet används för att torka jeans. |
| Sport | Sportprogrammet används för syntetiska sportplagg som shorts och t-shirtar vid låg temperatur. |
| Utomhuskläder/Fleece | Detta program är lämpligt för utomhuskläder, vattentäta jackor, jackor med innerfoder etc. |
| Ylleuppfrysning | Fräscha upp ylle innebär att vatten avlägsnas efter tvätt genom att trumman snurrar långsamt vid låg temperatur. |
| Fräscha upp | Alternativ för tidsstorkning väljs från 10 minuter till 150 minuter utan att ge varm luft, uppfrysning görs och dålig lukt kan elimineras. |
| Express 29 min | 1 kg syntet skjortor som centrifugerats med hög hastighet i tvättmaskinen torkas i 29 minuter. |
| Skjortor 12 min | 2 till 3 skjortor är klara för strykning på 12 minuter. |

 **VIKTIGT:** Öppna inte luckan när ett program är igång. Stäng luckan snabbt igen om du ändå måste öppna den.

5.2.3. Programförlopp

Under programmet

Om du öppnar luckan medan programmet är igång byter maskinen till standbyläge. När du har stängt luckan igen trycker du på Start/Paus-knappen för att återuppta programmet igen.

Öppna inte luckan när ett program är igång. Stäng luckan snabbt igen om du ändå måste öppna den.

Programmets slut

När programmet är slut tänds lamporna för Start/Paus, vattenbehållarens nivå, filterrengöring och kondensorrengöring. Dessutom hörs en ljudsignal när programmet är slut. Du kan då ta ut tvätten och göra maskinen klar för ny tvätt.

 **VIKTIGT:** Rengör luddfiltret efter varje program. Töm vattenbehållaren efter varje program.

 **VIKTIGT:** Om du inte tar ut tvätten när programmet är slut aktiveras automatiskt en antiskrynkelfas i en timme. I det programmet roteras trumman regelbundet för att förhindra att tvätten blir skrynklig.

5.3. Information om trumbelysning

- Den här produkten inkluderar en LED-belysning i trumman. Belysningen tänds automatiskt när du öppnar luckan. Och släcks efter en stund automatiskt.
- Det är inte ett justerbart alternativ för användare att öppna eller stänga den.
- Försök inte att byta ut eller modifiera LED-belysningen.

| PROGRAM | ALTERNATIV | | | | | | | | |
|--------------------------|------------|----------------|------------------------------|---------|----------|---------|----------|---------------|---------------------|
| | Fuktnivå | Fördröjd start | Summer för avbruten funktion | Barnlås | Fintvätt | Torktid | Torknivå | Skrynkelfritt | Varvtal tvättmaskin |
| Bomull | ✓ | ✓ | ✓ | ✓ | ✓ | X | ✓ | ✓ | ✓ |
| Syntet | ✓ | ✓ | ✓ | ✓ | ✓ | X | ✓ | ✓ | ✓ |
| Fintvätt | ✓ | ✓ | ✓ | ✓ | ✓ | X | X | ✓ | ✓ |
| Blandat | ✓ | ✓ | ✓ | ✓ | ✓ | X | ✓ | ✓ | ✓ |
| Handdukar | ✓ | ✓ | ✓ | ✓ | ✓ | X | ✓ | ✓ | ✓ |
| Hygien | ✓ | ✓ | ✓ | ✓ | ✓ | X | ✓ | ✓ | ✓ |
| Torktid | X | ✓ | ✓ | ✓ | X | ✓ | X | ✓ | ✓ |
| Babykläder | ✓ | ✓ | ✓ | ✓ | ✓ | X | ✓ | ✓ | ✓ |
| Jeans | ✓ | ✓ | ✓ | ✓ | ✓ | X | ✓ | ✓ | ✓ |
| Sport | ✓ | ✓ | ✓ | ✓ | ✓ | X | ✓ | ✓ | ✓ |
| Utomhuskläder/ Fleece | ✓ | ✓ | ✓ | ✓ | ✓ | X | ✓ | ✓ | ✓ |
| Ylleuppfräschning | X | ✓ | ✓ | ✓ | X | X | X | ✓ | X |
| Fräscha upp | X | ✓ | ✓ | ✓ | X | ✓ | X | ✓ | X |
| Express 29 min | ✓ | ✓ | ✓ | ✓ | X | X | X | ✓ | X |
| Skjortor 12 min | ✓ | ✓ | ✓ | ✓ | X | X | X | ✓ | X |
| X | Ej valbart | | | | | | | | |
| ✓ | Valbart | | | | | | | | |

⚠ UPPMÄRKSAMHET: Alternativet "Delikat" och "Torkningsnivå" kan inte väljas samtidigt i något program.

6. RENGÖRING OCH SKÖTSEL

VIKTIGT: Rengör inte torktumlaren med industriella kemikalier. Använd inte en torktumlare som har rengjorts med industriella kemikalier.

6.1. Rengöra luddfiltret

VIKTIGT: GLÖM INTE ATT RENGÖRA LUDDFILTRIN EFTER VARJE PROGRAM

Så här rengör du luddfiltren:

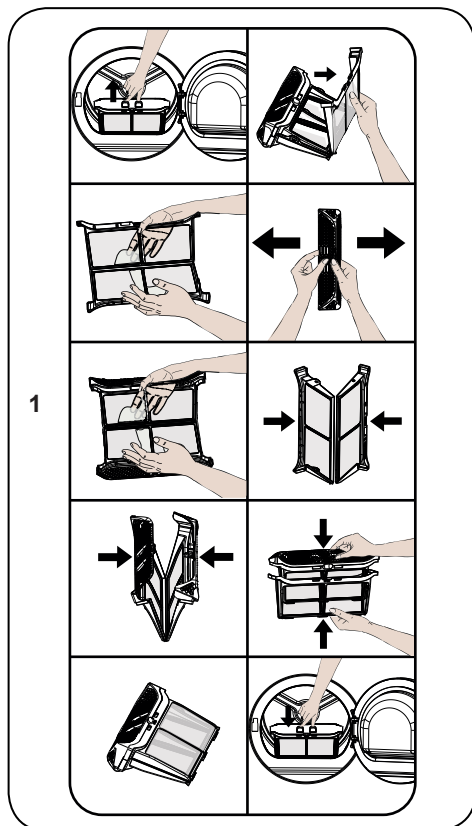

1. Öppna luckan.
2. Dra upp luddfiltren och ta loss dem.
3. Öppna det yttre filtret
4. Rengör det yttre filtret med händerna eller en mjuk trasa.
5. Öppna det inre filtret
6. Rengör det inre filtret med händerna eller en mjuk trasa

7. Stäng filtren och passa krokarna

8. Placera det inre filtret i det yttre filtret

9. Sätt tillbaka luddfiltret

Om ett lager blockerar filterytan efter en tids användning tvättar du bort det med varmt vatten. Torka filtret ordentligt innan du sätter tillbaka det.

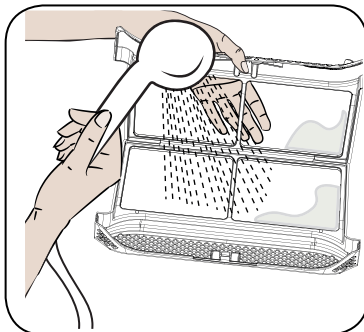

6.2. Tömma vattenbehållaren

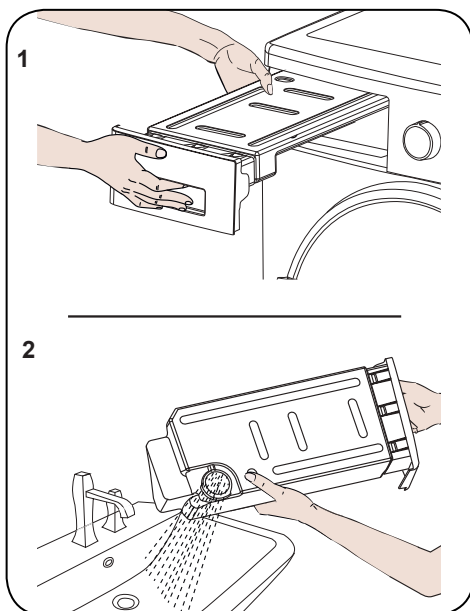

1. Dra i fackskyddet och avlägsna försiktigt vattenbehållaren.
2. Häll ut vattnet i behållaren.

3. Om det finns ludd i behållarens avtappningshål rengör du det med vatten.

4. Sätt tillbaka vattenbehållaren.

VIKTIGT: Ta aldrig ut vattenbehållaren när ett program är igång. Det kondenserade vattnet i vattenbehållaren är inte drickbart.

VIKTIGT: GLÖM INTE ATT TÖMMA VATTENBEHÅLLAREN EFTER VARJE PROGRAM.

6.3. Rengöra kondensorn

VIKTIGT: Rengör kondensorn när varningen om kondensorengöring visas.

VIKTIGT: ÄVEN OM VARNINGSLAMPAN FÖR KONDENSORRENGÖRING INTE LYSER: RENGÖR KONDENSORN EFTER VAR 30:E TORKNING ELLER EN GÅNG I MÅNADEN.

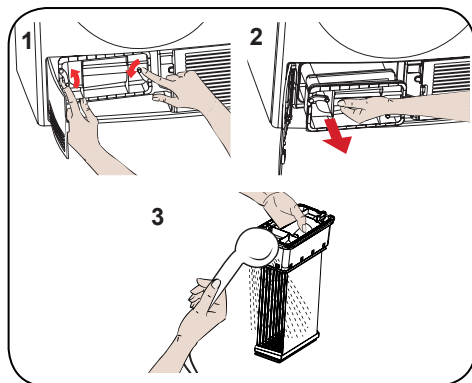

Öppna luckan och vänta tills maskinen har svalnat efter en torkning.

1. Öppna sockeln och lossa kondensorns två spärrar.
2. Håll i kondensorns plastdel och dra ut den.
3. Rengör kondensorn med ett duschmunstycke och vänta tills vattnet har runnit av.
4. Sätt tillbaka kondensorn helt och lås fast

den med de två spärrarna.

5. Stäng sockelskyddet

6.4. Rengöra fuktsensorn

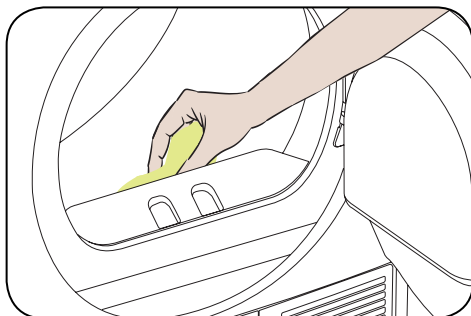

Inuti maskinen finns fuktsensorer som avgör om tvätten är torr eller inte.

Så här rengör du sensorerna:

1. Öppna luckan på maskinen.
2. Öppna luckan och vänta tills maskinen har svalnat om den fortfarande är varm efter en torkning.
3. Använd en mjuk trasa fuktad med vinäger och torka av metallytorna på sensorn. Torka sedan av dem.

VIKTIGT: RENGÖR SENSORS METALLYTOR FYRA GÅNGER OM ÅRET.

VIKTIGT: Använd inga metallverktyg när du rengör sensorns metallytor.

⚠ VARNING: Använd inga lösningsmedel, rengöringsmedel eller liknande när du rengör sensorerna. Det kan orsaka brand eller explosion.

6.5. Rengöra luckans insida

⚠ VIKTIGT: GLÖM INTE ATT RENGÖRA LUCKANS INSIDA EFTER VARJE TORKNING.

Öppna luckan på torktumlaren och torka av alla invändiga ytor och packningen med en mjuk, fuktig trasa.

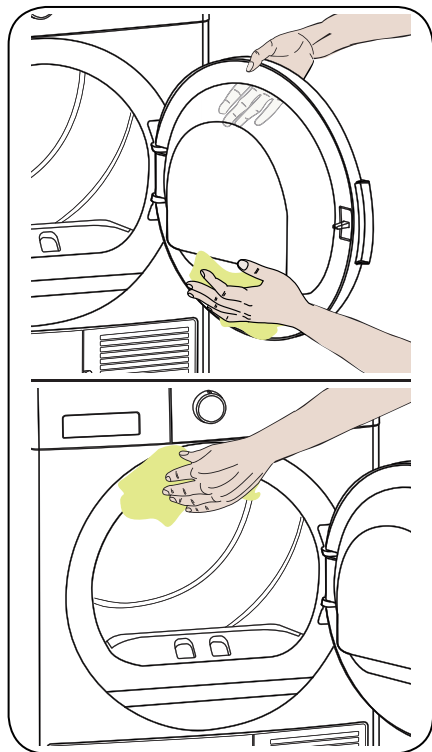

7. TEKNISKA SPECIFIKATIONER

| | |
|----------------------------|--------------------------|
| Märke | Cylinda |
| Modellnamn | TK 4270 |
| Höjd | Min: 845 mm/Max: 855 mm* |
| Bredd | 596 mm |
| Djup | 563 mm |
| Tvättkapacitet (max) | 7 kg** |
| Nettovikt (med plastlucka) | 35,2 kg |
| Nettovikt (med glaslucka) | 37,5 kg |
| Spänning | 220–240 V |
| Effekt | 2200 W |

*Minsta höjd: Höjd utan justerbara fötter. *Största höjd: Höjd med justerbara fötter maximalt utdragna.

**Vikt för torr tvätt före tvättning.



VIKTIGT: De tekniska specifikationerna kan ändras utan föregående meddelande för att förbättra torktumlarens kvalitet.



VIKTIGT: De angivna värdena har uppmätts i laboratoriemiljö enligt gällande standard. Värdena kan ändras beroende på miljöförhållanden och hur torktummlaren används.

8. FELSÖKNING

Torktumlaren är utrustad med system som hela tiden utför kontroller under torkprocessen för att kunna vidta nödvändiga åtgärder och varna dig vid ett eventuellt fel.

⚠️ WARNING: Om problemet kvarstår efter att du har utfört stegen i det här avsnittet kontaktar du återförsäljaren eller en auktoriserad serviceleverantör. Försök aldrig att reparera en produkt som inte fungerar.

| PROBLEM | ORSAK | LÖSNING |
|---|---|---|
| Torkprocessen tar lång tid. | Luddfiltrets yta kan vara igensatt. | Tvätta filtret i ljummet vatten. |
| | Kondensorn kan vara igensatt. | Rengör kondensorn. |
| | Ventilationsgallren på maskinens framsida kan vara stängda. | Öppna dörren eller fönstren så att rumstemperaturen inte blir för hög. |
| | Det kan finnas ett lager kalk på fuktsensorn. | Rengör fuktsensorn. |
| | Det kan vara för mycket tvätt i torktumlaren. | Överlasta inte torktumlaren. |
| | Tvätten kan vara otillräckligt centrifugerad. | Välj en högre centrifugeringshastighet på tvättmaskinen. |
| Tvätten är fuktig när torkningen är klar. | ⚠️ Tvätt som tas ut ur torktumlaren när den är varm i slutet av torkprocessen känns ofta fuktigare. | |
| | Det program som används kanske inte är lämpligt för tvätttypen. | Läs skötselråden på plaggen, välj ett lämpligt program för tvätttypen och använd tidsprogram. |
| | Luddfiltrets yta kan vara igensatt. | Tvätta filtret i ljummet vatten. |
| | Kondensorn kan vara igensatt. | Rengör kondensorn. |
| | Det kan vara för mycket tvätt i torktumlaren. | Överlasta inte torktumlaren. |
| | Tvätten kan vara otillräckligt centrifugerad. | Välj en högre centrifugeringshastighet på tvättmaskinen. |
| | Det går inte att öppna torktumlaren och det går inte att starta programmet. Torktumlaren aktiveras inte när den justeras. | Torktumlaren är kanske inte inkopplad. |
| Luckan kan vara öppen. | | Kontrollera att luckan är ordentligt stängd. |
| Du kanske inte har valt ett program eller tryckt på Start/Paus-knappen. | | Kontrollera att du har valt ett program och att torktumlaren inte är i standbyläge (paus). |
| Barnlåset kan vara aktiverat. | | Inaktivera barnlåset. |
| Programmet har avbrutits utan orsak. | Luckan kanske inte är ordentligt stängd. | Kontrollera att luckan är ordentligt stängd. |
| | Det kan ha varit strömavbrott. | Tryck på Start/Paus-knappen för att starta programmet. |
| | Vattenbehållaren kan vara full. | Töm vattenbehållaren. |

| PROBLEM | ORSAK | LÖSNING |
|--|--|--|
| Kläderna har krympt, blivit luddiga eller förvrängts. | Det program som används kanske inte är lämpligt för tvättypen. | Läs skötselråden på plaggen och välj ett lämpligt program för tvättypen. |
| Det läcker vatten från luckan. | Det kan finnas ludd på luckans insida och på luckans packning. | Rengör luckans insida och luckans packning. |
| Luckan öppnas av sig själv. | Luckan kanske inte är ordentligt stängd. | Tryck på luckan tills du hör att den är stängd. |
| Symbolen för vattenbehållaren visas eller blinkar. | Vattenbehållaren kan vara full. | Töm vattenbehållaren. |
| | Avloppsslangen kan vara böjd. | Kontrollera avloppsslangen om maskinen är kopplad direkt till avloppet. |
| Symbolen för filterrengöring visas. | Luddfiltret kan vara smutsigt. | Rengör filtret. |
| Varningsymbolen för kondensorrensning är på. | Kondensorn kan vara smutsig. | Rengör kondensorn. |
| Symbolen för filterrengöring blinkar. | Filtersätet kan vara igensatt av ludd. | Rengör filtersätet. |
| | Luddfiltrets yta kan vara igensatt av en avlagring. | Tvätta filtret i ljummet vatten. |
| | Kondensorn kan vara igensatt. | Rengör kondensorn. |
| Programmet kan inte startas och filtervarningslampan blinkar. | Filter kanske inte är ordentligt fäst. | Sätt fast filtret. |
| | Filtervarningslampan blinkar även om filtret är anslutet. | Ring den tekniska serviceleverantören. |
| Programmet kan inte startas och kondensorvarningslampan blinkar. | Kondensorn kanske inte är ordentligt fäst. | Sätt fast kondensorn. |

8.1. AUTOMATISKA FELVARNINGAR OCH VAD SOM BÖR GÖRAS

Torktumblaren är utrustad med ett inbyggt feldetekteringssystem, som indikerar med en kombination av blinkande driftslampor. De vanligaste felkoderna visas nedan.

| Felkod | Lösning |
|--|--|
| E0 | Kontakta närmaste auktoriserad servicepersonal. |
| E3 /  | Töm vattenbehållaren. Om detta inte löser problemet kontaktar du närmaste auktoriserad servicepersonal. |
| E4 | Kontakta närmaste auktoriserad servicepersonal. |
| E5 | Kontakta närmaste auktoriserad servicepersonal. |
| E6 | Kontakta närmaste auktoriserad servicepersonal. |
| E8 | Spänningsvariationer kan förekomma i elnätet. Vänta tills spänningen är som mest lämplig inom driftsområdet. |

9. MILJÖSKYDD OCH INFORMATION OM EMBALLAGE

9.1. Information om emballage

Produktförpackningen är tillverkad av återvinningsbara material. Släng inte emballaget med hushållssopor eller annat avfall. Ta det i stället till den återvinningsplats som anvisas av lokala myndigheter.

10. BESKRIVNING AV ENERGIMÄRKNING OCH ENERGISPARANDE

10.1. Energimärkning

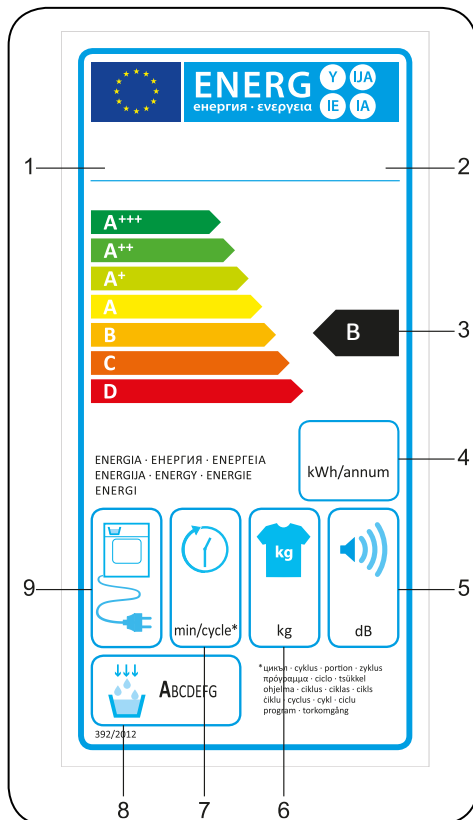

1. Varumärke
2. Modell
3. Energiklass
4. Årlig energiförbrukning
5. Buller under torkning
6. Maxvikt för torr tvätt
7. Cykeltid för Bomull, skåpstort
8. Effektivitetsklass för kondensering
9. Maskinteknik

10.2. Energieffektivitet

- Kör torktumlaren fullastad, men överlasta den inte.
- Tvätten ska tvättas med högsta möjliga centrifugeringshastighet. Det förkortar torktiden och energiförbrukningen.
- Torka tvätt av samma typ tillsammans.
- Följ rekommendationerna i bruksanvisningen när du väljer program.
- Lämna fritt utrymme framför och bakom torktumlaren så att luften kan cirkulera. Täck inte för gallren på maskinens framsida.
- Öppna inte luckan på maskinen när torkning pågår om det inte är absolut nödvändigt. Stäng luckan snabbt igen om du ändå måste öppna den.
- Lägg inte in ny (blöt) tvätt under torkning.
- Hår och ludd som lossnar från tvätten och blandas i luften samlas upp av luddfiltren. Rengör filtren före och efter varje användning.
- På modeller med kondensor måste kondensorn rengöras minst en gång i månaden eller efter 30 torkningar.
- Under torkning måste utrymmet där torktumlaren är installerad vara väl ventilerat.

| PRODUKTFAKTABLAD | |
|--|-----------|
| Följer kommissionens delegerade förordning (EU) nr 392/2012 | |
| Leverantörens namn eller varumärke | Cylinda |
| Modellnamn | TK 4270 |
| Nominell tvättkapacitet (kg) | 7 |
| Torktumlartyp | Condenser |
| Energieffektivitetsklass ⁽¹⁾ | B |
| Årlig energiförbrukning (kWh) ⁽²⁾ | 504 |
| Automatisk eller icke-automatisk | Automatic |
| Energiförbrukning med standardprogrammet för bomull med fullastad torktumlare (kWh) | 4,15 |
| Energiförbrukning med standardprogrammet för bomull med delvis lastad torktumlare (kWh) | 2,33 |
| Energiförbrukning i avstängt läge med standardprogrammet för bomull med fullastad torktumlare P_o (W) | 0,5 |
| Energiförbrukning i aktivt läge med standardprogrammet för bomull med fullastad torktumlare P_L (W) | 1 |
| Tidslängd för aktivt läge (min) | n/a |
| Standardprogram för bomull ⁽³⁾ | |
| Energiförbrukning med standardprogrammet för bomull med fullastad torktumlare, T_{torr} (min.) | 128 |
| Energiförbrukning med standardprogrammet för bomull med delvis lastad torktumlare, $T_{\text{torr}1/2}$ (min.) | 76 |
| Viktad programtid med standardprogrammet för bomull med fullastad eller delvis lastad torktumlare (T_p) | 98 |
| Effektivitetsklass för kondensering ⁽⁴⁾ | B |
| Genomsnittlig energiförbrukning med standardprogrammet för bomull med fullastad torktumlare C_{torr} | 81% |
| Genomsnittlig energiförbrukning med standardprogrammet för bomull med delvis lastad torktumlare $C_{\text{torr}1/2}$ | 81% |
| Genomsnittlig energiförbrukning med standardprogrammet för bomull med fullastad och delvis lastad torktumlare C_t | 81% |
| Ljudeffektsnivå med standardprogrammet för bomull med fullastad torktumlare ⁽⁵⁾ | 65 |
| Inbyggd | No |

(1) Skalan går från A+++ (mest effektiv) till D (minst effektiv)

(2) Energiförbrukning baserat på 160 torkningscykler med standardprogrammet för bomull med fullastad eller delvis lastad torktumlare, samt förbrukningen vid lågenergilägen. Faktisk energiförbrukning per cykel beror på hur maskinen används.

(3) Programmet Bomull, skåpstortt med fullastad eller delvis lastad torktumlare är standardprogrammet som informationen på etiketten och faktabladet avser. Programmet är lämpligt för torkning av vanlig, blöt bomullstvätt och det mest effektiva programmet med avseende på energiförbrukning för bomull

(4) Skalan går från G (minst effektiv) till A (mest effektiv)

(5) Viktat medelvärde – L wA uttryckt i dB(A) re 1 pW

CE

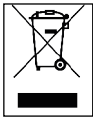

52312899-200521-00

